

# 14

## 居住設備

---

121～130

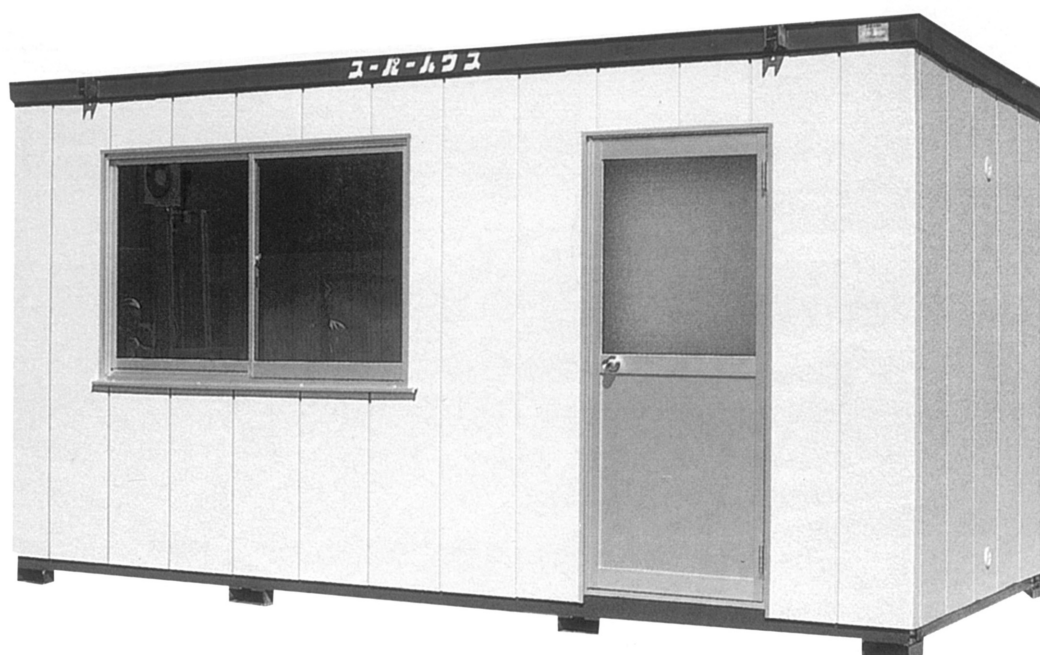

- 建設現場の仮設事務所・休憩所・倉庫として、また商店・物流業の臨時倉庫、イベント会場の連絡事務所・休憩所として幅広く使用できます。
- ポンと置くだけですぐに使用できます。面倒な基礎工事は不用です。
- 蛍光灯・換気扇・コンセント付きです。

■メーカー/九州スーパーハウス

※ご使用の際は、アンカーボルトまたはトラワイヤーで固定してください。

型 式	坪 数	規 格		重量kg (多少異なる)	蛍光灯	運搬可能 車 種	販売	リース
		正面m/m	側面m/m					
10 型	1	1,800	1,800	350	—	小型車		
20 型	2	3,600	1,800	610	40W×1	小型車		
29 型	2.9	4,500	2,000	790	40W×1	中型車		
31 型	3.1	4,500	2,250	860	40W×1	中型車		
38 型	3.8	5,400	2,250	980	40Wダブル	中型車		
45 型	4.5	5,400	2,500	1,040	40Wダブル	大型車		
60 型	6.0	7,200	2,500	1,420	40W×2	大型車		

### 標準建物概要

- 構造材／角形鋼管・等辺山形鋼
  - 外装材／サイディング鉄板（ウレタン貼）
  - 屋根材／長尺カラー鉄板・野地材シーリングボード
  - 床／化粧耐水合板12m/m
  - 内 壁／プリント合板
  - 建 具／フラッシュドア・アルミサッシ
  - 備 品／外線引込口・分電盤・コンセント・蛍光灯・換気扇・給、排水用金具
- （注）電気設備は20型以上、給・排水用金具は29型以上

## 10型

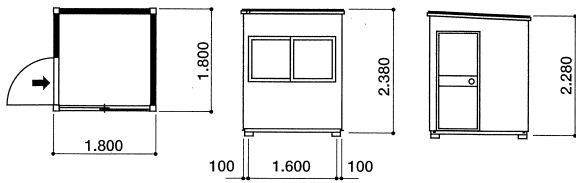

平面図

正面図

側面図

## 20型

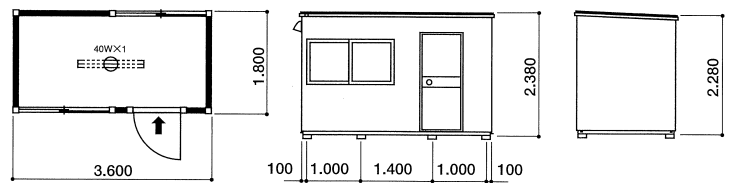

平面図

正面図

側面図

## 29型

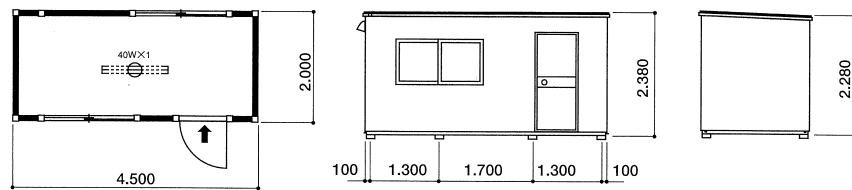

平面図

正面図

側面図

## 31型

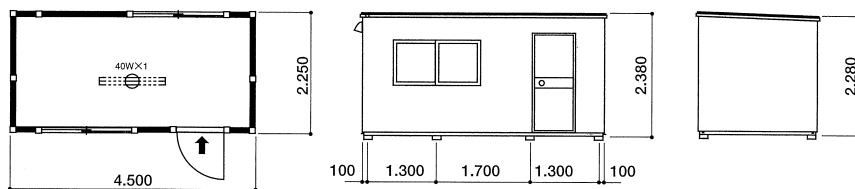

平面図

正面図

側面図

## 38型

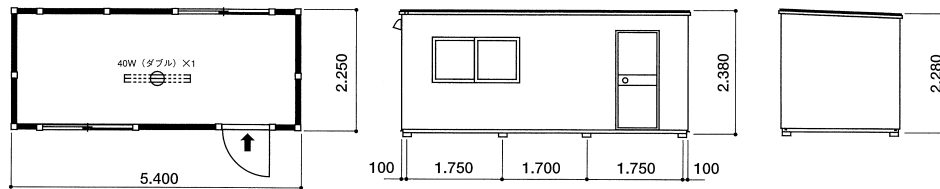

平面図

正面図

側面図

## 45型

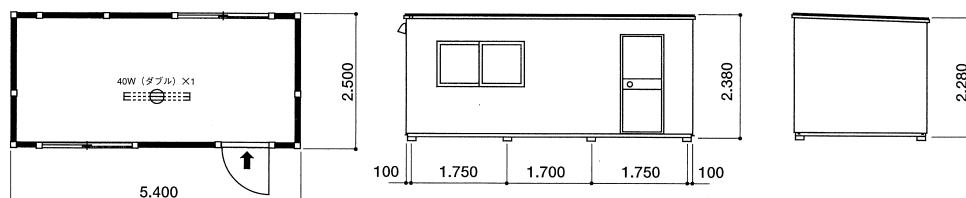

平面図

正面図

側面図

## 60型

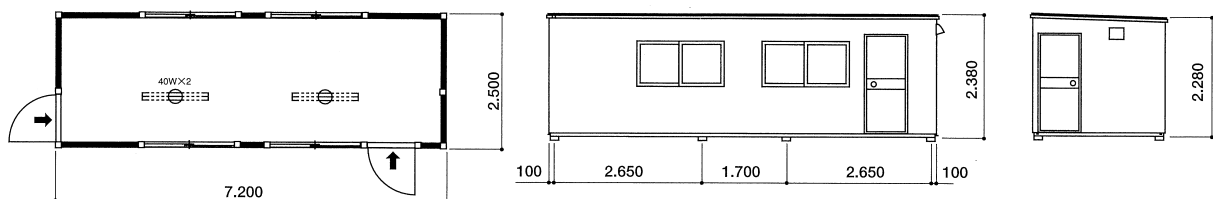

平面図

正面図

側面図

凹凸少なくすっきりした外観でサイズバリエーションも豊富  
幅広い用途に柔軟に対応可能な単棟・連棟・2階建タイプ



S30 3連棟

単体・連棟・2階建が自由自在  
窓や出入り口のレイアウトも  
自由にできます。

S30単体



### 断熱効果の高い快適なスペース

天井にはグラスウール、壁には発砲ウレタンとそれぞれ断熱効果の高い素材を使用。室内はデッドスペースがなく蛍光灯も天井埋め込み式で有効にスペースを利用できます。照明や電気設備は建物内に組み込まれていますので内装仕上げも不用です

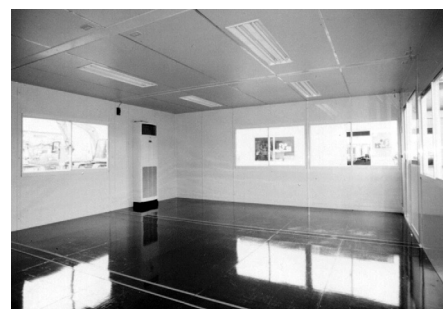

S30 3連棟内観

### 豊富なユーティリティ

換気扇・給排水配管スリーブ・エアコン用配管スリーブを専用パネルに標準装備。キッチン、トイレ、キャビンなど豊富なアタッチメントをご用意しており、組み合わせも自由自在、使用目的に合わせてさまざまなプランニングが簡単に行えます。さらにオリジナル間仕切りシステム【KOPS】との組み合わせにより多彩で自由なレイアウトが可能です。



アタッチメント外観



キャビンアタッチメント



キッチンアタッチメント



トイレアタッチメント

# FLEX

軒高/1F:2603・2F:5206  
(S40のみ/1F:2653・2F:5306)

天井高:2294

..... 蛍光灯(埋込み式)

## S20

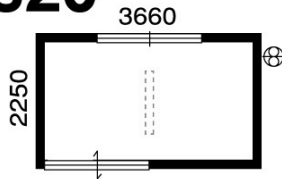

内寸:2164×3574  
面積:8.2m<sup>2</sup> (2.5坪)

## S25

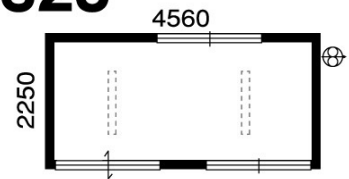

内寸:2164×4474  
面積:10.3m<sup>2</sup> (3.1坪)

## S30

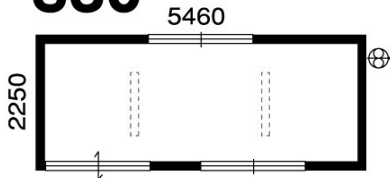

内寸:2164×5374  
面積:12.3m<sup>2</sup> (3.7坪)

## S40

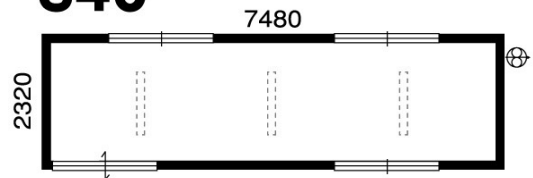

内寸:2234×7174  
面積:17.4m<sup>2</sup> (5.3坪)

## 2連棟

### S20

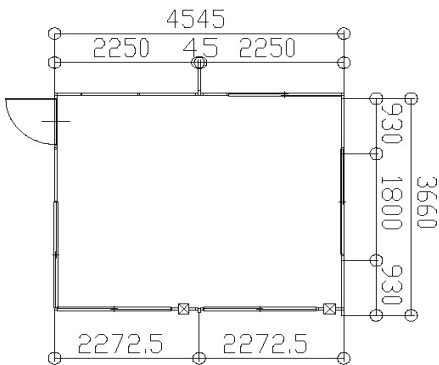

### S25

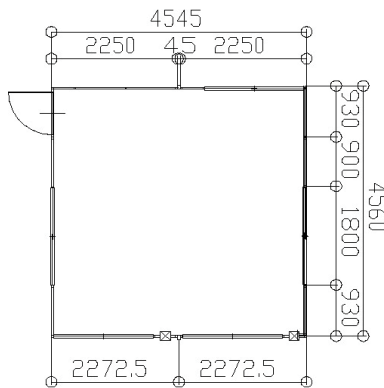

### S30

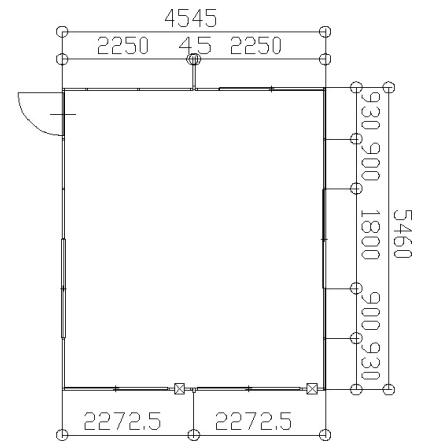

### S40

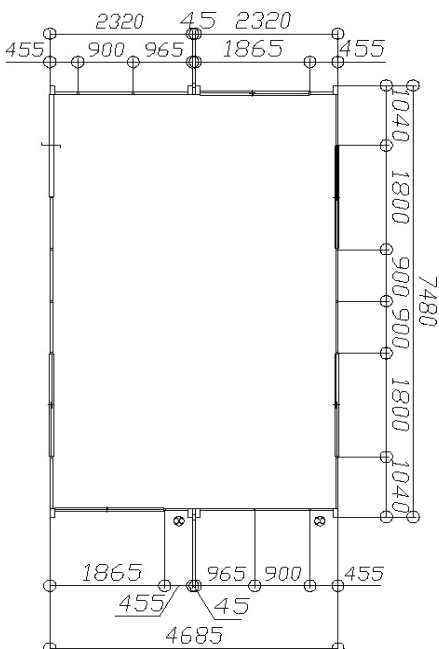

### ■FLEXシリーズ 標準仕様

※寒冷地仕様もございます。

		FLEX			
		S20	S25	S30	S40
フレーミング		鋼製フレーム			
床		耐水カラー合板 t=12			
屋根		ルーフトッキ(ガルバリウム鋼板) t=0.6			
壁パネル	外	カラー鋼板 t=0.27			
	芯材	発泡ウレタン t=42			
建具	内	カラー鋼板 t=0.27			
	出入口	アルミサッシ(引違い、片開き)			
天井パネル	窓	アルミサッシ引違い			
		カラー合板 t=4(グラスウール t=50)			
照明		1ヶ所	2ヶ所	2ヶ所	3ヶ所
コンセント		40W×2灯:天井埋込み式			
設備		3ヶ所	5ヶ所	7ヶ所	
		換気扇・フード・給排水配管スリーブ・空調冷媒管用スリーブ(パネルに装備)			

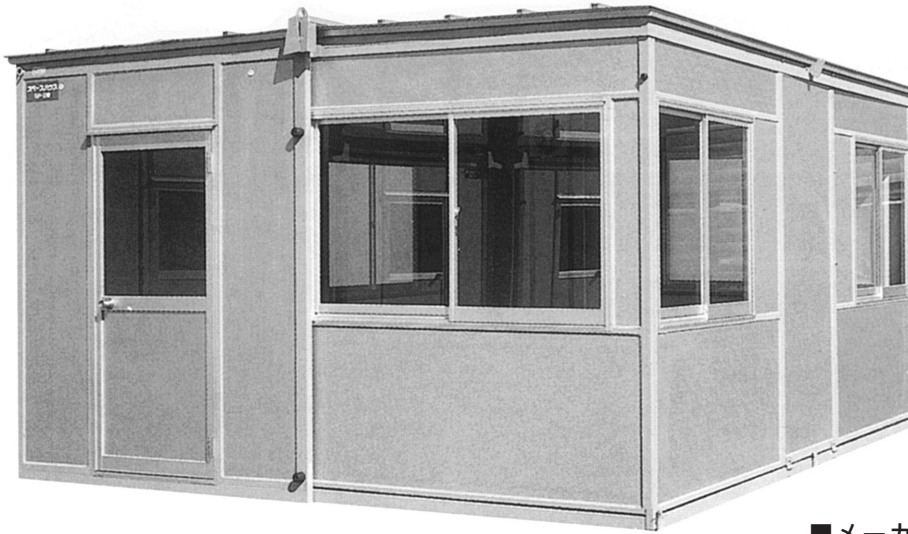

■メーカー/大野モータース

**SP-2型**

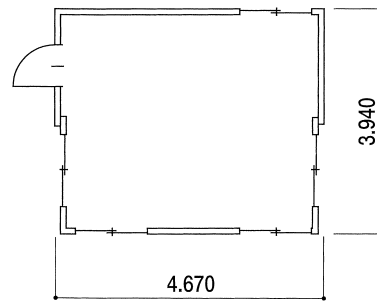
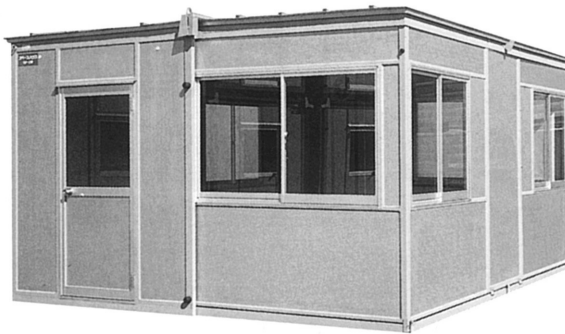

**SP-3型**

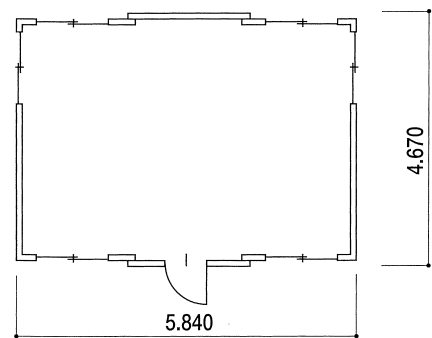
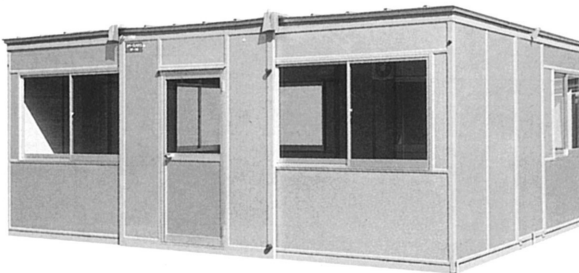

**SP-4型**

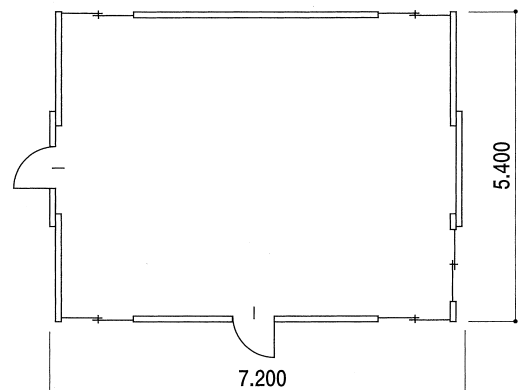
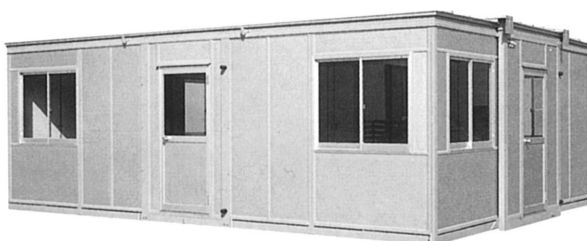

仕様	型式	SP-2型	SP-3型	SP-4型
保管・移動時		本体巾2,050mm	本体巾2,050mm	本体巾2,050mm
本体寸法 W×D×H		3,940×4,670×2,450	5,840×4,670×2,450	5,400×7,200×2,525
面積 (外寸) m/m		18.4㎡ (5.6 坪)	27.3㎡ (8.3 坪)	39㎡ (11.8 坪)
室内高		2,300mm	2,300mm	2,300mm
重量		1,460kg	2,010kg	3,100kg
換気扇		有	有	有
コンセント		2口×2ヶ所	2口×2ヶ所	2口×2ヶ所
ブレーカー		30A取付有	30A取付有	30A取付有
外部電線・電話引込孔		有	有	有
蛍光灯		40W×4灯	40W×6灯	40W×9灯
ドア (片開)		1ヶ所	1ヶ所	2ヶ所
構造	体	軽量角型鋼管		
外壁	壁	亜鉛メッキカラー鋼板0.3mm、化粧合板4mm、ウレタンボード25mm入れ(SP-22型は40m)		
屋根	根	亜鉛メッキシルイ鋼板0.35mm、化粧合板9mm、フェルト張り、断熱材12mm入れ		
建具	具	アルミサッシ窓1,055mm×1,240mm、1,055mm×1,694mm(二種類)、890mm×1,680mm(パル35)、アルミサッシ製ドア820mm×1,830mm		
内	壁	外壁パネルにて適用		
天	井	屋根使用にて一括適用		
床	床	耐水合板12mm、床ワックス防腐仕上げ		

## 小さく運んで大きく使う スペースハウス 組立作業工程



4tトラックで移動、運搬

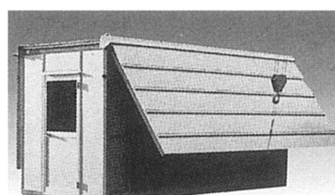

ブロック等の基礎の上に設置後  
屋根をユニック等で吊り上げる

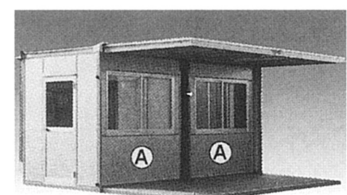

屋根と床を水平に設置

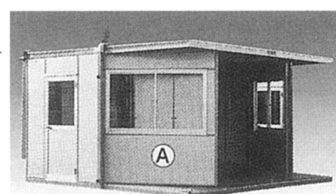

Ⓐ パネルを左右に開ける

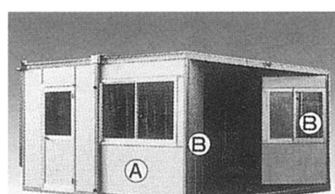

Ⓒ パネルを取り付けてからⒹ パネル左右  
と結合し、屋根の吊りフックを外す

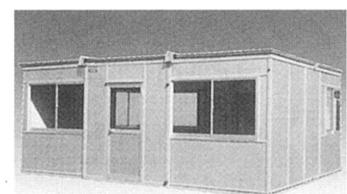

完 成

## 仮設プレハブ

### 断熱効果が高く 洗練された外観のプレハブハウス

「タウン21」はリース対応商品。解体後は弊社センターでクリーンメンテナンスし、次の現場で快適にご使用頂ける循環型ハウスです。



「タウン21」は芯材に耐熱性スチレンを採用。芯材を含むパネル全てを再利用することのできるエコロジータイプです。外面は曲加工を施しており、デザイン的にも立体感のある美しいパネルです。

タウン21  
耐熱性スチレン

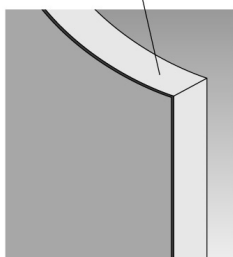

鉄板も芯材も廃棄せず  
再利用のエコロジータイプ



TOWN21 標準仕様

		TOWN21
フレーミング		軽量鋼軸組フレーム
床		木製床パネル t=90
屋根	フラット	ルーフデッキ t=0.8 H-88
外壁パネル	外	カラー鋼板 t=0.27
	内	カラー鋼板 t=0.27 (耐熱性スチレン入)
建具	出入口	アルミサッシ引違い
	窓	アルミサッシ引違い
天井パネル		カラー合板 t=2.5



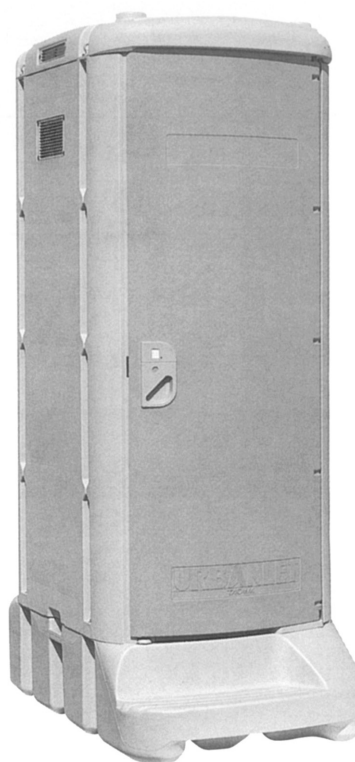
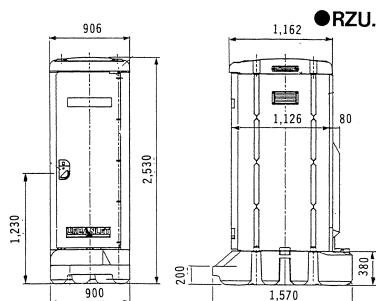

■仕様

型式	アーバンレットRZU	
横×縦	mm	900×1570
高さ	mm	2530
清水タンク容量	ℓ	100
汚物タンク容量	ℓ	450
本体重量(空)	kg	80
設置備品	トイレットペーパーホルダー 小物棚、洋服掛けフック、鏡、ゴムマット、 吊り上げリング、フォークリフトスロット	

アーバンレットRシリーズ

RZU(大小兼用・簡易水洗)/RZS(小専用簡易水洗)/RT(手洗い)

■仕様

型式	RZU	RZS	RT	
横×縦	mm	900×1570	900×1570	900×1570
高さ	mm	2530	2530	2530
汚物タンク容量	ℓ	450	450	450
本体重量(空)	kg	92	96	92
設置備品	小物棚、洋服掛けフック、吊り上げリング			



RZU(大小兼用・簡易水洗)



RZU(小専用・簡易水洗)

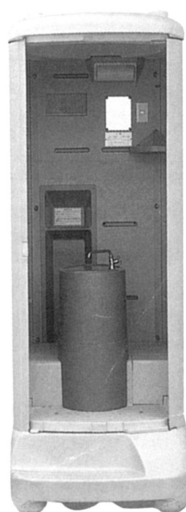

RT(水洗)

■寸法図

RZU・RZS・RZT・RST・RS・RT

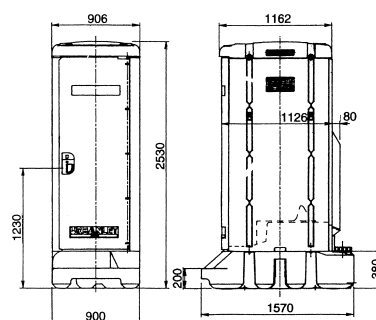

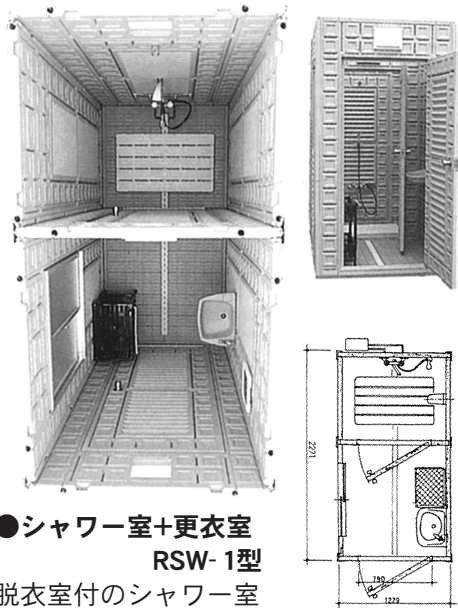

●シャワー室+更衣室  
RSW-1型

脱衣室付のシャワー室  
排水ドレインの接続も簡単

- 混合栓・ハンドシャワー・給水器・  
2段脱衣カゴ・鏡・防湿電気・手洗器・  
スノコ
- 外形寸法  
W1229×P2271×H2345

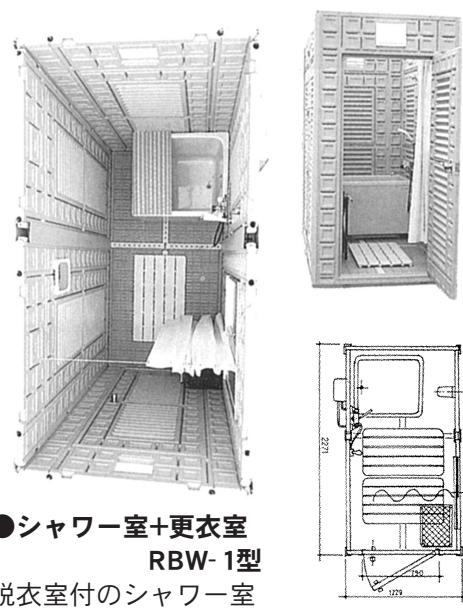

●シャワー室+更衣室  
RBW-1型

脱衣室付のシャワー室  
排水ドレインの接続も簡単

- 浴槽・混合栓・ハンドシャワー・  
給水器・スノコ・2段脱衣カゴ・  
鏡・カーテン
- 外形寸法  
W1229×P2271×H2345

ガードマンボックス

FRP製ガードマンボックスは、建設現場・行楽地・娯楽施設や公共施設の見張り小屋・切符売場等に。



■外形寸法  
H2345×D1200×W990